

ES

Caldera mural de gas

Instrucciones de Funcionamiento
Limpieza y Mantenimiento
para el **USUARIO**

PT

Caldeira mural de gás

Instruções de Funcionamento,
Limpeza e Manutenção
para o **UTILIZADOR**





Estimado Cliente, la caldera que Vd. ha adquirido posee las características más avanzadas que ofrece el mercado en este sector. Los productos **ROCA** son garantía de altas prestaciones y facilidad de uso.



Conserve estas instrucciones y léalas atentamente puesto que contienen informaciones útiles para el uso correcto de la caldera.

Los elementos de embalaje (bolsas de plástico, poliestireno) son fuentes potenciales de peligro: no los deje al alcance de los niños.

ROCA declara que estas calderas llevan el marcado CE por cumplir los requisitos esenciales de las siguientes directivas:

- Directiva gas 90/396/CEE
- Directiva Rendimientos 92/42/CEE
- Directiva Compatibilidad Electromagnética 89/336/CEE
- Directiva Baja Tensión 73/23/CEE



ATENCIÓN

- Este aparato se puede instalar dentro de una especial caja/plantilla, suministrada como accesorio, o siguiendo las instrucciones técnicas proporcionadas por el fabricante.
- Aguas arriba del aparato se debe instalar una llave de paso del gas, en una posición bien visible y de fácil acceso.
- La llave de paso situada en la caldera (fig. 4) se debe mantener siempre abierta para permitir la carga automática de la instalación.

1. Advertencias antes de la instalación	4
2. Advertencias antes de la puesta en marcha	4
3. Puesta en marcha de la caldera	5
4. Descripción de las modalidades de funcionamiento automático de la caldera	8
5. Configuraciones	9
6. Regulación de las temperaturas	10
7. Programación	11
8. Información visualizada en el display	17
9. Restablecimiento tras una anomalía	17
10. Llenado de la instalación	18
11. Apagado de la caldera	18
12. Inactividad prolongada de la instalación. Protección contra heladas (circuito de calefacción)	18
13. Adaptación a otros tipos de gas	18
14. Instrucciones para el mantenimiento ordinario	18



1. ADVERTENCIAS ANTES DE LA INSTALACIÓN



Esta caldera sirve para calentar agua a una temperatura inferior a la de ebullición, a presión atmosférica. Debe conectarse a una instalación de calefacción y a una red de distribución de agua caliente sanitaria, dentro de los límites de sus prestaciones y de su potencia.

Antes de que la caldera sea conectada por un técnico cualificado, es preciso:

- a) Controlar que la caldera esté preparada para funcionar con el tipo de gas disponible. El tipo de gas se indica en el embalaje y en la placa de datos del aparato.
- b) Controlar que la chimenea tenga buen tiro, que no tenga estrangulamientos y no desemboquen en ella las salidas de otros aparatos, salvo que haya sido realizada para este fin conforme a la reglamentación vigente.
- c) Si la caldera se conecta a una chimenea preexistente, controlar que ésta se haya limpiado perfectamente ya que el desprendimiento de sedimentos durante el funcionamiento puede obstruir la salida de humos.
- d) Para mantener el funcionamiento correcto y la garantía del aparato, también es imprescindible respetar las siguientes indicaciones:
 1. Circuito sanitario:
 - 1.1. Si la dureza del agua es superior a 20°F (1°F = 10 mg de carbonato de calcio por litro de agua), es preciso instalar un dosificador de polifosfatos o un sistema similar, conforme a las normas vigentes.
 - 1.2. Es necesario limpiar esmeradamente la instalación tras su montaje y antes de utilizarla.
 2. Circuito de calefacción
 - 2.1. Instalación nueva
Antes de montar la caldera, hay que limpiar la instalación para eliminar los residuos de roscados, soldaduras y disolventes, utilizando un producto comercial que no sea ni ácido ni alcalino, y que tampoco ataque los metales, el plástico y la goma. Regenerador para instalaciones de calefacción. Para el uso de estos productos, siga atentamente las instrucciones del respectivo fabricante.
 - 2.2. Instalación existente:
Antes de instalar la caldera, vacíe totalmente la instalación y límpiela de lodos y contaminantes con los productos comerciales citados en el punto 2.1.
Se recuerda que los sedimentos en la instalación de calefacción perjudican el funcionamiento de la caldera y causan recalentamiento y ruido del intercambiador.

La inobservancia de estas indicaciones invalida la garantía del aparato.

2. ADVERTENCIAS ANTES DE LA PUESTA EN MARCHA

El primer encendido debe ser realizado por un Centro de Asistencia Técnica autorizado, que ha de verificar:

- a) Que los suministros (electricidad, agua y gas) tengan los valores indicados en la placa de datos.
- b) Que la instalación cumpla las normas vigentes citadas en el manual técnico del instalador.
- c) Que la conexión eléctrica y la descarga a tierra se hayan realizado correctamente.

En la hoja adjunta se detallan los Centros de Asistencia Técnica autorizados por el fabricante.

La inobservancia de estas indicaciones invalida la garantía del aparato.

3. PUESTA EN MARCHA DE LA CALDERA



Para encender la caldera:

- conecte la caldera a la corriente eléctrica (figura 15b - display del mando a distancia encendido);
- abra la llave de paso del gas;
- si es la primera vez que se alimenta el mando a distancia, en el display se visualiza:

- ⇒ ITALIANO
- ⇒ CONFIRMAR

- Pulse la tecla  (CONFIRMAR) para aceptar el idioma visualizado o seleccione otro mediante las teclas +/- . Los idiomas disponibles son:

- ⇒ ESPAÑOL
- ⇒ ITALIANO
- ⇒ PORTUGUESE

Durante la primera puesta en marcha, es posible que el quemador no se encienda (y se bloquee la caldera) hasta que salga todo el aire de la tubería del gas.

Cuando se produce una anomalía, en el display se visualiza el símbolo de alarma  parpadeante y el mensaje "ANOMALÍAS".

Si la anomalía requiere una intervención de restablecimiento por parte del usuario/instalador, en el display se visualiza el símbolo  junto a la tecla .

En este caso, se aconseja seguir las instrucciones descritas en el apartado "Restablecimiento tras una anomalía".

3.1 DESCRIPCIÓN DE LAS TECLAS Y DE LOS SÍMBOLOS











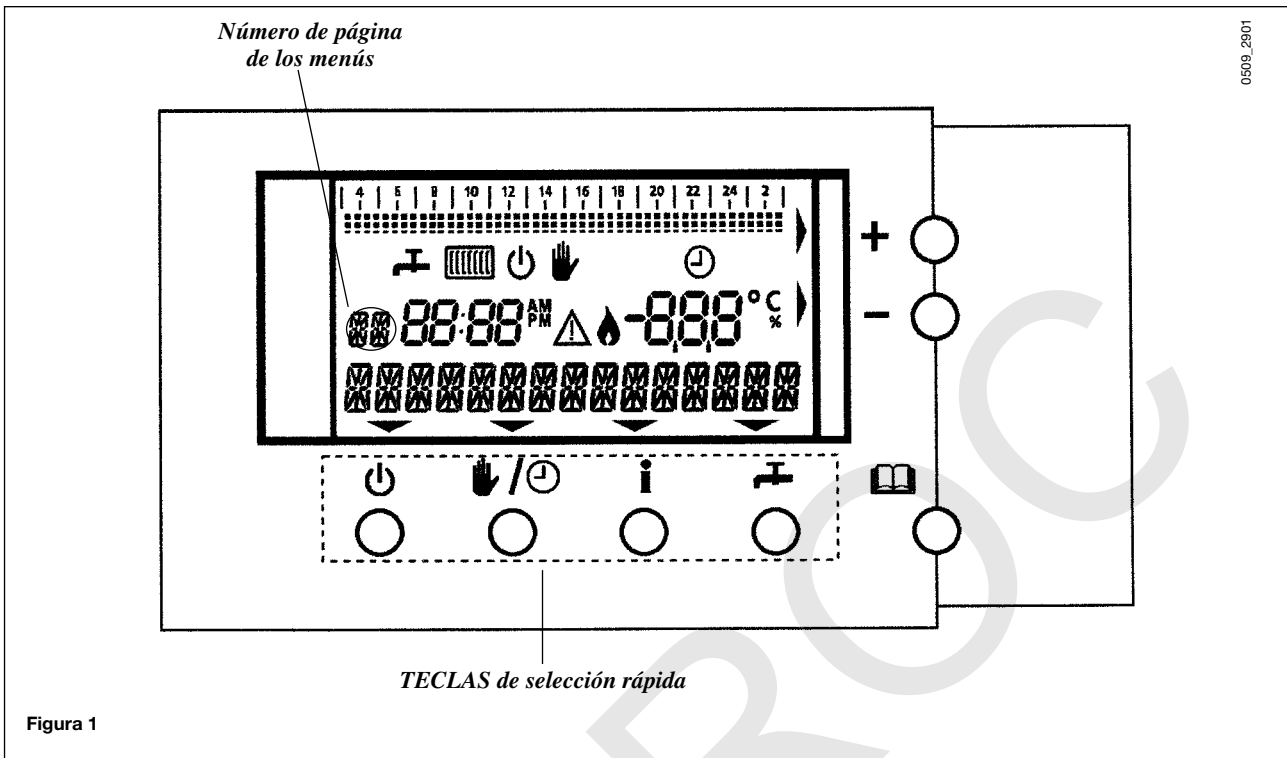





Figura 1

LEYENDA DE LOS SÍMBOLOS DEL DISPLAY

-  FUNCIONAMIENTO EN SANITARIO HABILITADO
-  FUNCIONAMIENTO EN CALEFACCIÓN HABILITADO
-  MANDO A DISTANCIA EN MODALIDAD STAND-BY
-  FUNCIONAMIENTO MANUAL
-  ACTIVACIÓN DEL TEMPORIZADOR
-  INDICACIÓN DE ANOMALÍA
-  QUEMADOR ENCENDIDO (CALDERA FUNCIONANDO)

LEYENDA DE LAS TECLAS DE SELECCIÓN RÁPIDA

-  SELECCIÓN DE LOS MENÚS
-  REGULACIÓN DE LA TEMPERATURA DEL AGUA SANITARIA
-  INFORMACIÓN
-  FUNCIONAMIENTO MANUAL/AUTOMÁTICO
-  ACTIVACIÓN DE LAS MODALIDADES DE FUNCIONAMIENTO
-  AUMENTA EL VALOR
-  DISMINUYE EL VALOR

3.2 DIAGRAMA FUNCIONAL RESUMIDO (VÉASE APARTADO 5)







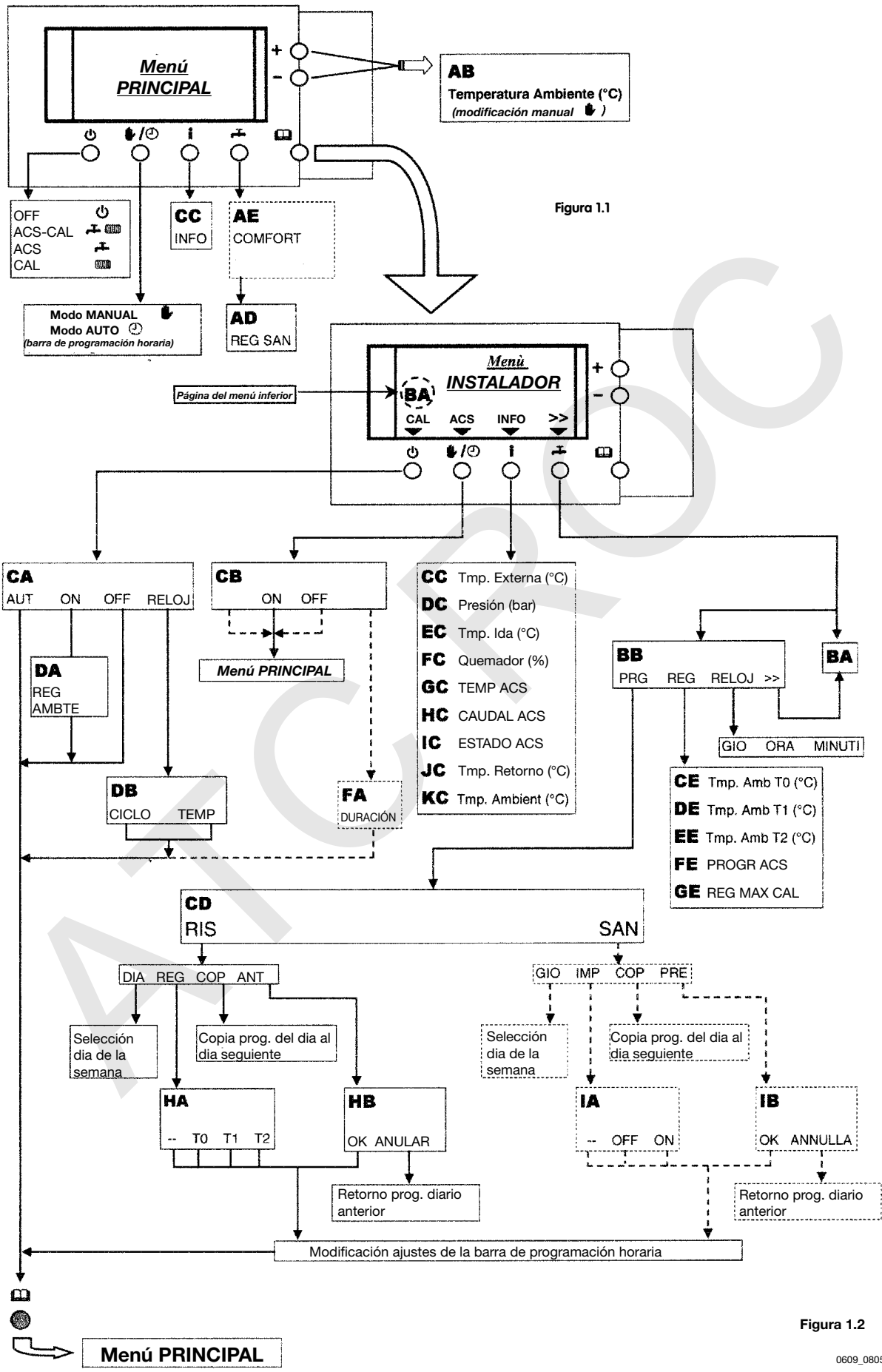

Figura 1.1

Figura 1.2

0609_0805

Pulsando la tecla  (figura 1), se pueden activar cuatro modalidades de funcionamiento del mando a distancia:

- 1) **OFF** \Rightarrow símbolo visualizado en el display .
En esta modalidad, sólo se habilita la función antihielo. Cuando la temperatura ambiente es inferior a 5 °C, se habilita la función y la caldera pone en marcha la calefacción.
- 2) **ACS+CAL** \Rightarrow símbolos visualizados en el display  .
En esta modalidad, el aparato activa la calefacción y la producción de agua caliente sanitaria.
- 3) **ACS** \Rightarrow símbolo visualizado en el display .
En esta modalidad, el aparato activa la producción de agua caliente sanitaria. La calefacción está apagada.
- 4) **CAL** \Rightarrow símbolo visualizado en el display .
En esta modalidad, el aparato activa la calefacción. La producción de agua caliente sanitaria está apagada.

Ejemplo de modalidad con funcionamiento ACS+CAL (MENÚ PRINCIPAL)



Figura 2

5. CONFIGURACIONES (APARTADO 3.2)

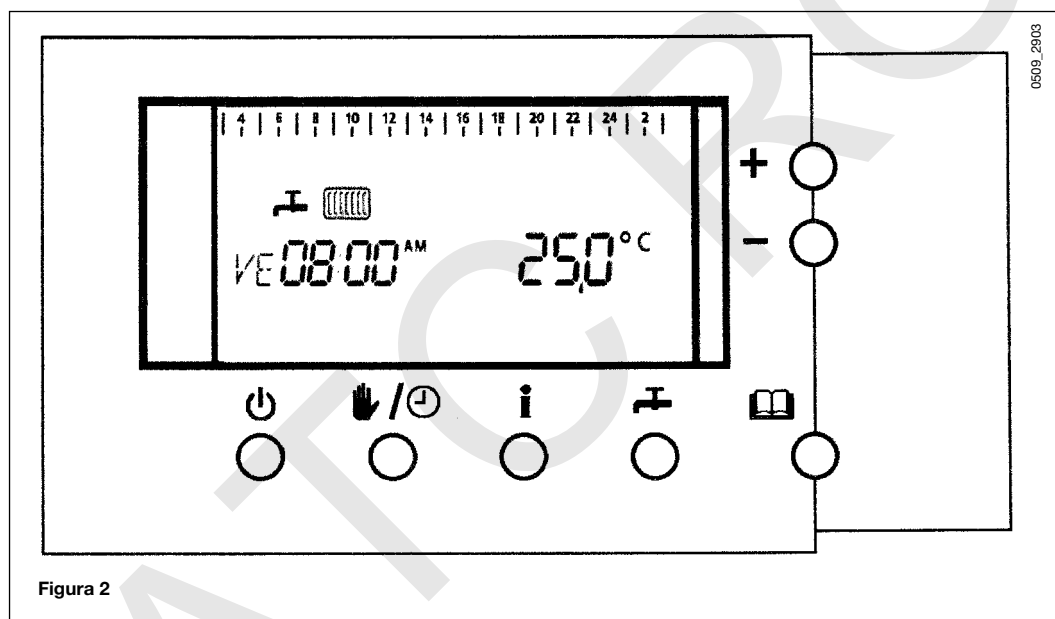

ES

PT

El mando a distancia se estructura en varios menús y cada menú se divide en páginas que se visualizan en el display (figura 1) con dos letras del alfabeto (por ejemplo, **AB**). Durante el funcionamiento de la caldera, el menú visualizado en el mando a distancia se llama **Menú principal** (figura 2). El mando a distancia se programa con las teclas indicadas en la figura 1.

Nota: las teclas de selección rápida (figura 1) activan las funciones indicadas por los correspondientes símbolos cuando en el mando a distancia se visualiza el **Menú principal**. En los otros menús, las teclas de selección rápida no sirven para lo ilustrado por dichos símbolos sino que tienen otras funciones (figura 1.2).

5.1 CONFIGURACIÓN DEL DÍA Y LA HORA (PÁGINA BB)

- Pulse la tecla  y, luego, la tecla  para acceder a la página **BB** del menú;
- Pulse la tecla (RELOJ), para seleccionar el menú de configuración del día y la hora actuales.



Desde este menú, se puede seleccionar una de las siguientes opciones:

- ⇒ **DIA** (día de la semana)
- ⇒ **HORA**
- ⇒ **MIN**

5.1.1 DESCRIPCIÓN DE LOS PARÁMETROS

- **GIO:** al acceder a la página **BB** el día de la semana parpadea en el display: mediante las teclas +/- se visualizan, en rotación, los días de la semana :

- ⇒ **LU** lunes
- ⇒ **MA** martes
- ⇒ **MI** miércoles
- ⇒ **JU** jueves
- ⇒ **VI** viernes
- ⇒ **SA** sábado
- ⇒ **DO** domingo

- **HORA:** pulse la tecla / para acceder a la configuración de la hora actual. Pulse las teclas +/- para configurar la hora actual.

- **MIN:** pulse la tecla **i** para acceder a la configuración de los minutos. Pulse las teclas +/- para configurar los minutos.



Para volver al menú principal, pulse la tecla .

6.1 REGULACIÓN DE LA TEMPERATURA AMBIENTE (PÁGINA AB)

Compruebe que se ha activado la función CAL o ACS+CAL (vea el apartado 4).

La temperatura ambiente deseada se puede seleccionar manualmente mediante las teclas + y - .

Al pulsar una de las teclas + o -, en el display se visualiza el mensaje "REG AMBTE" y el correspondiente valor.

- Para aumentar la temperatura ambiente, pulse la tecla +;
- Para disminuir la temperatura ambiente, pulse la tecla - ;
- Para volver al menú principal, pulse la tecla ;
- Si no pulsa ninguna tecla , el valor de la temperatura parpadea durante algunos segundos y, luego, se vuelve automáticamente al menú principal.

Nota:

Tras modificar manualmente el valor de la temperatura ambiente, en el display del mando a distancia se visualiza el símbolo  (se ha activado el funcionamiento manual).







*El funcionamiento manual es **temporal** y termina, automáticamente, cuando se vuelve a cambiar el estado del mando a distancia (es decir, cuando el reloj programador solicita más calor). Si desea inhabilitar el funcionamiento manual, pulse dos veces la tecla /⏰.*

Si el usuario desea que la temperatura ambiente configurada manualmente se mantenga al cambiar el programa horario, tiene que configurar dicha temperatura como valor predefinido tal como se describe en el apartado 6.4.

Cuando el mando a distancia solicita más calor para la calefacción, el símbolo  parpadea.

La presencia del símbolo  en el display indica que la caldera está funcionando.

6.2 REGULACIÓN DE LA TEMPERATURA MÁXIMA DEL AGUA DE LA CALEFACCIÓN (PÁGINA GE)

- Pulse la tecla  y, luego, la tecla ;
- Pulse la tecla /⏰ para acceder al menú de configuración (REG);
- Pulse las teclas  o , para seleccionar el menú de regulación de la calefacción **REG MAX CAL** (página GE);
- Pulse las teclas +/- para configurar la temperatura máxima del agua de ida a la calefacción;
- Para volver al menú principal, pulse la tecla .

6.3 REGULACIÓN DE LA TEMPERATURA DEL AGUA SANITARIA (PÁGINA AD)

Compruebe que se ha activado la función ACS o ACS+CAL (vea el apartado 4) ya que esta función sólo se encuentra disponible si se ha activado la producción de agua caliente sanitaria.







Pulse la tecla , en el display se visualiza **REG ACS** (regulación sanitario) y el valor de la temperatura del agua sanitaria (parpadeante):

- Pulse las teclas +/- para configurar el valor de la temperatura del agua sanitaria;
- Para volver al menú principal, pulse la tecla .

6.4 REGULACIÓN DE LOS VALORES DE LA TEMPERATURA AMBIENTE PRECONFIGURADOS T0-T1-T2

(páginas CE-DE-EE)





El usuario puede modificar y personalizar los valores de la temperatura ambiente preconfigurados T0, T1 y T2 (apartado 7.2.1.1.). Para modificar los valores de la temperatura ambiente en la modalidad AUTO (apartado 7.1):

- Pulse la tecla  y, luego, la tecla  para acceder al menú de configuración de los parámetros;
- Pulse la tecla  para acceder a la página **CE**, el valor de la temperatura visualizado es “<< **TEMP AMB T0** >>”, y en el display parpadea el valor de la temperatura ambiente configurada.
- Pulse la tecla + para aumentar la temperatura ambiente y la tecla - para disminuirla;
- Para modificar **T1** y **T2** pulse las teclas  y , acceda, en la página **DE** a la opción “<< **TEMP AMB T1** >>” y, luego, en la página **EE** a la opción “<< **TEMP AMB T2** >>” y modifique los valores de temperatura visualizados con las teclas +/-;
- Para volver al menú principal, pulse la tecla .





6.5 FUNCIÓN TEMPORIZADOR (PÁGINA CA)

Mediante esta función se puede configurar, para un cierto periodo de tiempo (desde un mínimo de 30 minutos hasta un máximo de 12 horas), el funcionamiento de la caldera en calefacción con la temperatura ambiente deseada *sin tener que modificar la configuración del reloj programador*. Para activar y configurar la función:

- Pulse la tecla  y, luego, la tecla  (**CAL**) para acceder a la página CA;
- Pulse la tecla  (**RELO**), en el display se visualizan dos parámetros:
 - ⇒ **DURATA** (tecla ): duración del funcionamiento de la caldera en modalidad calefacción (mínimo 30' - máximo 24 h);
 - ⇒ **TEMP** (tecla ): temperatura ambiente (°C) deseada.

Nota: el parpadeo del parámetro indica que se puede modificar mediante las teclas +/-.

En cualquier momento puede interrumpir la función **TIMER** de la siguiente manera:

- Pulse la tecla  y, luego, la tecla  (**CAL**);
- Pulse la tecla  (**OFF**) para inhabilitar la función **TIMER**: el mando a distancia vuelve a la modalidad de funcionamiento programada y, en el display, se visualiza el menú principal.

Nota: la activación de la función **TIMER** se indica en el display (Menú principal), mediante el mensaje **TIMER CAL** - *Si se pulsa la tecla (cambio de modalidad de funcionamiento), la función se inhabilita.*

7. PROGRAMACIÓN (PÁGINA BB)

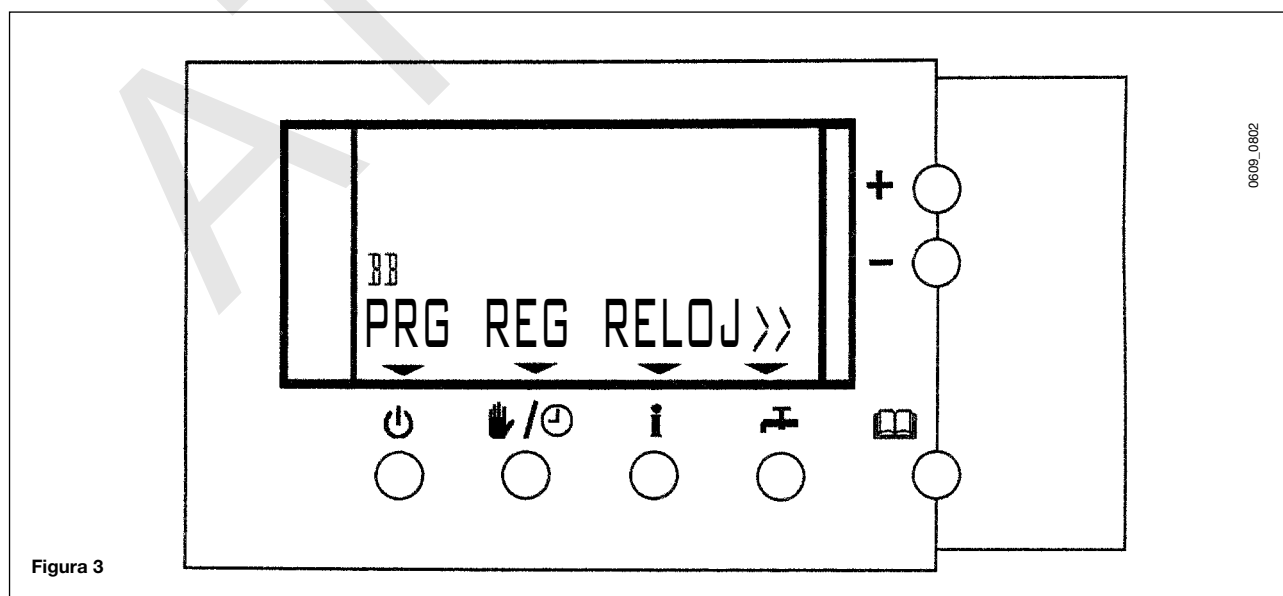



En esta página se pueden programar diferentes funciones del mando a distancia. Para acceder a la página **BB**:

- Pulse la tecla y, luego, la tecla , en el display del mando a distancia se visualiza la pantalla ilustrada en la figura 3.



Dentro de la página **BB** se pueden efectuar las siguientes configuraciones:

- **PRG** (tecla)
 - ⇒ Configuración del reloj programador en calefacción y/o sanitario. Si se pulsa esta tecla, es posible acceder directamente al menú de configuración del reloj programador en calefacción (apartado 7.2.1 y figura 4) o acceder a la página CD (apartado 7.2.2).
- **REG** (tecla /)
 - Se accede a las siguientes páginas:
 - ⇒ **CE** << TMP AMB T0 >> apartado 6.4
 - ⇒ **DE** << TMP AMB T1 >> apartado 6.4
 - ⇒ **EE** << TMP AMB T2 >> apartado 6.4
 - ⇒ **FE** << PROGR SAN >> apartado 7.2.2
 - ⇒ **GE** << REG RISCALD>> apartado 6.2
- **HORA** (tecla **i**)
 - Configuración de la DATA/ORA (día-hora-minutos) - apartado 5.1.

7.1 FUNCIONAMIENTO MANUAL () O AUTOMÁTICO DEL MANDO A DISTANCIA

Pulse la tecla / para seleccionar el modo de funcionamiento del mando a distancia:

- **Funcionamiento MANUAL:** es independiente del funcionamiento del reloj programador. La temperatura ambiente deseada se selecciona mediante las teclas +/- de la manera descrita en el apartado 6.1. La activación de la modalidad de funcionamiento MANUAL se indica mediante la visualización del símbolo en el display.
- **Funcionamiento AUTOMÁTICO:** depende del funcionamiento del reloj programador. Esta función sólo se activa si se ha habilitado el funcionamiento de la calefacción CAL o SAN+RIS (vea apartado 4). La activación del modo AUTOMÁTICO se indica mediante la visualización de la barra de programación del reloj programador (figura 4) en el display).

7.2 CONFIGURACIÓN DEL RELOJ PROGRAMADOR EN CALEFACCIÓN O EN SANITARIO (PÁGINA CD)

Para configurar el reloj programador:

- Pulse la tecla y, luego, la tecla , para acceder a la página **BB** de los menús;
- Pulse la tecla (**PROG**) para acceder a la página **CD**; en esta página es posible elegir entre:
 - ⇒ **CAL** (calefacción);
 - ⇒ **ACS** (sanitario; sólo se visualiza si se ha habilitado – vea el apartado 7.2.2);

Advertencia: la página **CD** sólo se visualiza cuando la función del reloj programador en SANITARIO se ha activado y no se visualiza en modelos de calderas instantáneas. Para que se active esta función, es necesario que, en la página FE el valor del parámetro PROG SAN se haya configurado en 2 (apartado 7.2.2).

- Tras efectuar la elección, en el display se visualiza el siguiente menú de configuración del reloj programador en calefacción o en sanitario:
 - ⇒ **DIA** TECLA : día de la semana;
 - ⇒ **REG** TECLA / : temperatura ambiente °C (página HA);
 - ⇒ **COP** TECLA **i** : copia las configuraciones;
 - ⇒ **ANT** TECLA : programas preconfigurados (página HB).



Figura 4

7.2.1. CONFIGURACIÓN DEL RELOJ PROGRAMADOR EN CALEFACCIÓN

⇒ RIS (apartado 7.2)

La activación del modo AUTO se indica mediante la visualización de la barra de programación del reloj programador (figura 4). Las opciones disponibles son:

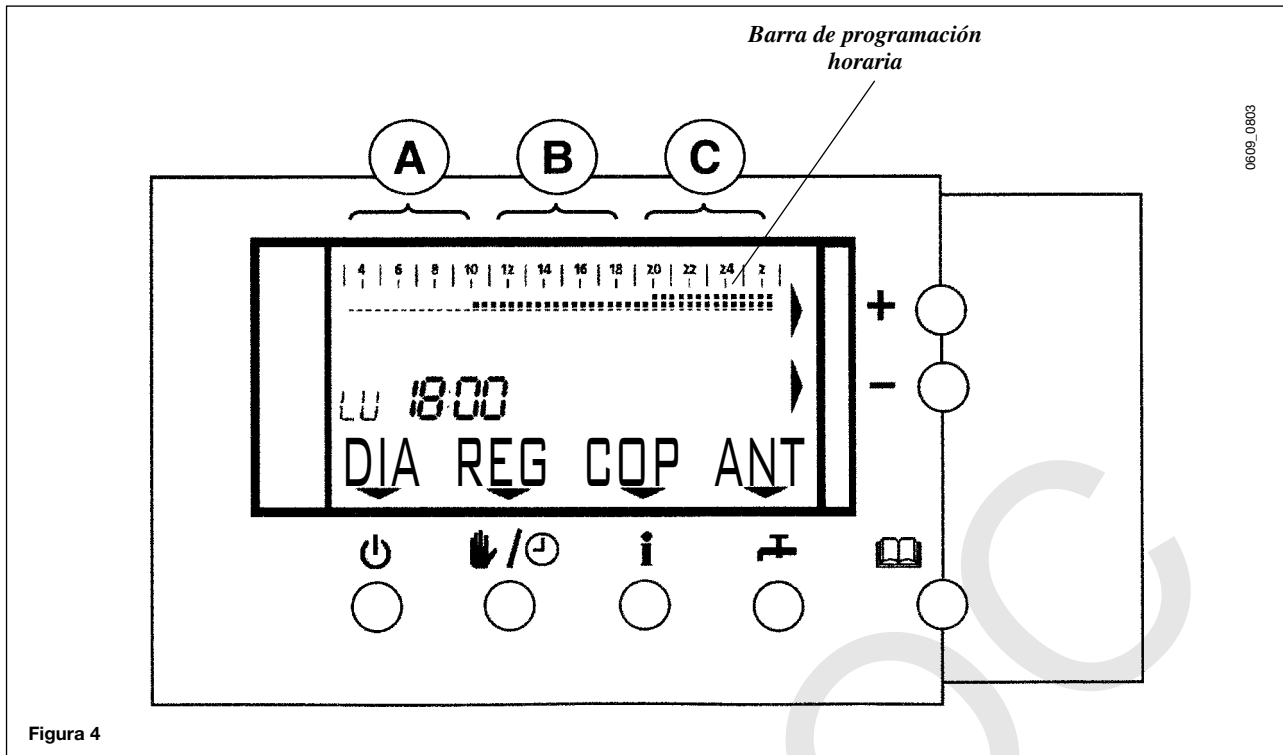
- a) **DIA**: pulse las teclas + o - para configurar el día actual de la semana. En el display se visualizan, en rotación, los símbolos de los días.
- b) **REG**: pulse esta tecla para acceder a la página HA. En esta página se puede configurar la temperatura ambiente. Se pueden seleccionar hasta tres valores de temperatura ambiente preconfigurados:

- ⇒ - TECLA : no varía el valor existente.
- ⇒ T0 TECLA : valor de temperatura **MÍNIMO** *
- ⇒ T1 TECLA : valor de temperatura **INTERMEDIO** *
- ⇒ T2 TECLA : valor de temperatura **MÁXIMO** *

* **Valores preconfigurados (vea punto d y la tabla del apartado 7.2.1.1.)**

Tras la selección (T0, T1 o T2), es posible modificar la barra horaria del reloj programador de la siguiente manera:

- Pulse repetidamente la tecla + para aumentar las horas y la tecla - para disminuirlas (cada pulsación de la tecla equivale a 15 minutos).
- Cada vez que se pulsan las teclas, en la barra de programación se visualiza el periodo de tiempo programado: en la barra de programación, los tres parámetros T0-T1-T2 se representan con símbolos diferentes como se ilustra en el siguiente ejemplo:

EJEMPLO DE PROGRAMACIÓN DIARIA *Lunes (figura 4)*

- T0 = 15°C** franja horaria A "....." : la temperatura de funcionamiento desde las 03:00 hasta las 10:00 se ha configurado en 15°C (valor de fábrica).
- T1 = 20°C** franja horaria B "....." : la temperatura de funcionamiento desde las 10:15 hasta las 20:00 se ha configurado en 20°C (valor de fábrica).
- T2 = 21°C** franja horaria C "....." : la temperatura de funcionamiento desde las 20:15 hasta las 02:45 se ha configurado en 21°C (valor de fábrica).



- Pulse la tecla para salir de la programación y volver al menú principal.

Nota: tras efectuar la programación, si no pulsa ninguna tecla, transcurridos 2 minutos, el mando a distancia vuelve al menú principal.



- c) **COP** : si se pulsa esta tecla, se puede copiar el programa de un día cualquiera en uno o más días de la semana. Para ello:

- Pulse la tecla y, luego, la tecla (>);
- Pulse la tecla (**PRG**) para seleccionar el menú programación (PROG);
- Pulse la tecla (**COP**) para copiar el programa del día visualizado en el display;
- Pulse la tecla (**DIA**) para transferir el programa copiado al día siguiente. Cada vez que se pulsa la tecla, se pasa al día siguiente.

- d) **PRE**: pulse esta tecla para acceder a la página **HB**. En esta página se puede seleccionar uno de los cinco programas preconfigurados (vea la tabla del apartado 7.2.1.1).

- Pulse las teclas **+/-** para seleccionar el número de programa deseado;
- Pulse la tecla (Ok) para aceptar la selección o la tecla (**ANULAR**) para rechazarla;
- Para volver al menú principal, pulse la tecla .

7.2.1.1. PROGRAMAS DE CALEFACCIÓN SEMANALES PRECONFIGURADOS

Programa del reloj programador RIS – 1

DÍA	TMP AMB T0	TMP AMB T1	TMP AMB T2
De lunes a viernes	03:00÷07:00 08:00÷16:00 23:00÷03:00	07:00÷08:00	16:00÷23:00
Sábado	03:00÷08:00 24:00÷03:00 03:00÷09:00	09:00÷18:00	08:00÷09:00 18:00÷24:00
Domingo	23:00÷03:00	-	09:00÷23:00

Programa del reloj programador RIS – 2

DÍA	TMP AMB T0	TMP AMB T1	TMP AMB T2
De lunes a domingo	03:00÷03:00	-	-

Programa del reloj programador RIS – 3

DÍA	TMP AMB T0	TMP AMB T1	TMP AMB T2
De lunes a viernes	03:00÷08:30 17:00÷03:00		08:30÷17:00
De sábado a domingo	03:00÷03:00	-	-

Programa del reloj programador RIS – 4

DÍA	TMP AMB T0	TMP AMB T1	TMP AMB T2
De lunes a domingo	-	03:00÷03:00	-

Programa del reloj programador RIS – 5



DÍA	TMP AMB T0	TMP AMB T1	TMP AMB T2
De lunes a domingo	03:00÷07:00 24:00÷03:00		07:00÷24:00

7.2.2. CONFIGURACIÓN DEL RELOJ PROGRAMADOR EN SANITARIO

ES



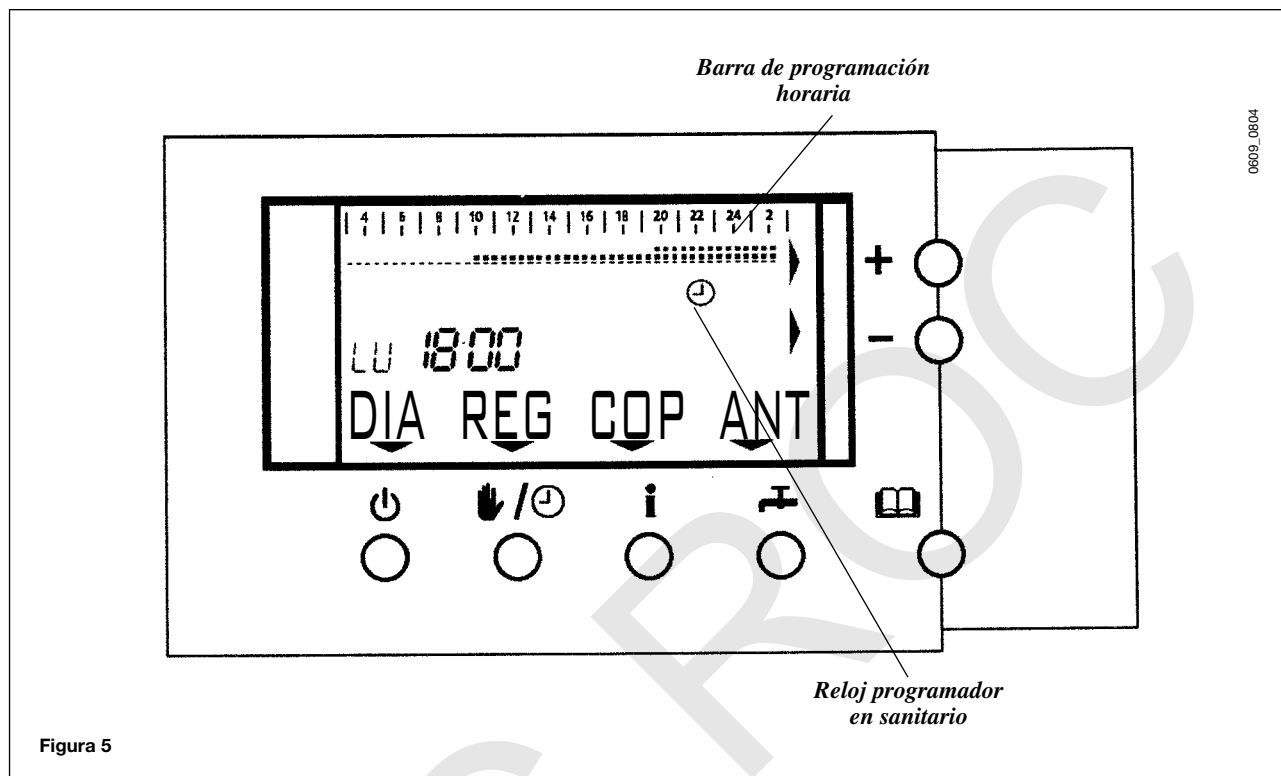

PT

⇒ ACS (página CD - apartado 7.2)

Al seleccionar **ACS** (tecla /) en el apartado 7.2, se accede al menú de la figura 5. Para configurar el reloj programador en sanitario, vea el apartado 7.2.2.1.



La producción de agua caliente sanitaria se puede habilitar en 3 modalidades diferentes, configurables en la página **CE** de la siguiente manera:

- Pulse la tecla , y luego, la tecla , para acceder a la página **BB** de los menús;
- Pulse la tecla  para acceder al menú de configuración (**IMP**) de la página **CE**;
- Pulse las teclas  o  para seleccionar el menú **PROGR ACS** de la página **FE**;
- En esta página es posible seleccionar la modalidad de funcionamiento del reloj programador en sanitario:

- ⇒ **1** = la producción de agua caliente sanitaria siempre está habilitada;
- ⇒ **2** = la producción de agua caliente sanitaria se habilita en las franjas horarias programadas para ello (independiente de la calefacción - **apartado 7.2.2.1**);
- ⇒ **3** = la producción de agua caliente sanitaria se habilita en las franjas horarias programadas para el funcionamiento de la calefacción;

- Para volver al menú principal, pulse la tecla .



Nota: para activar el funcionamiento automático del reloj programador en sanitario en las modalidades 2-3, efectúe las siguientes operaciones:

- Pulse la tecla , y luego, la tecla  debajo de "**ACS**" para acceder a la página **CB**;
- Pulse la tecla  debajo de "**AUTO**" para activar el reloj programador en sanitario.





Nota: para inhabilitar manualmente el funcionamiento del reloj programador en sanitario:

- Pulse la tecla , y luego, la tecla  debajo de "**ON**" (página **CB**).





La activación del modo **AUTO** se indica mediante la visualización de la barra de programación y el símbolo del reloj programador en sanitario (figura 5).

Al seleccionar **ACS** (tecla /) en el **apartado 7.2** (página CD) se accede al menú de la figura 5. La descripción de los parámetros es la siguiente:

- a) **DIA**: pulse las tecla + o – para configurar el día actual de la semana. En el display se visualizan, en rotación, los símbolos de los días.
- b) **REG**: pulse esta tecla para acceder a la página **IA**. En esta página es posible excluir o habilitar la modalidad de funcionamiento automática de la caldera en sanitario.

- ⇒ - TECLA  : no varía el valor existente;
- ⇒ **OFF** TECLA / : excluye el funcionamiento en sanitario;
- ⇒ **ON** TECLA  : habilita el funcionamiento en sanitario.

Tras efectuar una de las 3 selecciones, el display visualiza nuevamente el menú de la figura 5:

- Pulse las teclas +/- para configurar las franjas horarias de **OFF** y **ON** de producción de agua caliente sanitaria;
 - Para volver al menú principal, pulse la tecla  .
- c) **COP** : si se pulsa esta tecla, se puede copiar el programa de un día cualquiera en uno o más días de la semana. Para ello:
- d) **ANT**: pulse esta tecla para acceder a la página **IB**. En esta página se puede seleccionar uno de los dos programas preconfigurados (vea la tabla del apartado **7.2.2.2**).
- Pulse las teclas +/- para seleccionar el número de programa deseado (1 o 2);
 - Pulse la tecla  (**OK**) para aceptar la selección o la tecla / (**ANULAR**) para rechazarla.
 - Para volver al menú principal, pulse la tecla  .

7.2.2.2 PROGRAMAS SEMANALES DE PRODUCCIÓN DE AGUA CALIENTE SANITARIA PRECONFIGURADOS (PÁGINA IB)

(Con acumulador exterior conectado)

Programa del reloj programador ACS – 1

DÍA	OFF	ON
De lunes a viernes	03:00÷09:00 17:00÷03:00	09:00÷17:00
De sábado a domingo	03:00÷03:00	-

Programa del reloj programador ACS – 2

DÍA	OFF	ON
De lunes a domingo	-	03:00÷03:00

8. INFORMACIÓN VISUALIZADA EN EL DISPLAY



ES

8.1 INFORMACIÓN PARA EL USUARIO

PT

Pulse la tecla **i** (modalidad de funcionamiento OFF excluida) para acceder a la función INFO. El menú INFO sólo permite visualizar información sobre el funcionamiento y el estado de la caldera.

Para activar la función INFO:



- Pulse la tecla  y, luego, la tecla **i**;
- Pulse las teclas  y , para desplazar la siguiente información:

⇒ TEMP EXT	<i>página CC</i> : temperatura exterior (62°C = sonda exterior NO conectada)
⇒ PRESION	<i>página DC</i> : presión del agua (no se utiliza)
⇒ TEMP IDA	<i>página EC</i> : temperatura de ida
⇒ QUEMADOR	<i>página FC</i> : potencia de la caldera
⇒ TEMP ACS	<i>página GC</i> : temperatura del agua sanitaria
⇒ CAUDAL ACS	<i>página HC</i> : caudal del agua sanitaria (no se utiliza)
⇒ ESTADO ACS	<i>página IC</i> : estado del modo sanitario
⇒ TEMP RETORN	<i>página JC</i> : temperatura de retorno a la caldera (no se utiliza)
⇒ TEMP AMBIETE	<i>página KC</i> : temperatura ambiente

- Para volver al menú principal, pulse la tecla .

9. RESTABLECIMIENTO TRAS UNA ANOMALÍA

9.1 CÓDIGOS DE LAS ANOMALÍAS

Cuando se produce una anomalía, en el display se visualiza el símbolo de alarma  parpadeante y el mensaje ANOMALÍAS. Si la anomalía requiere una intervención de restablecimiento por parte del instalador, en el display visualiza el símbolo  junto a la tecla .

E1	Bloqueo de ionización por falta de gas o propagación defectuosa de llama
E2	Bloqueo por sobrecalentamiento.
E3	Bloqueo por intervención del termostato de los humos.
E5	Sonda de salida averiada.
E6	Sonda del agua sanitaria averiada.
E10	Falta el consenso del presostato diferencial hidráulico (falta agua en la instalación). Llame a un Centro de Asistencia Técnica autorizado.
E12	Avería de la sonda del acumulador.
E14	Para modelos de calderas con flujo forzado: anomalía de la chimenea (controle el ventilador y asegúrese de que el sistema Venturi no esté sucio). En esta condición, la caldera permanece en espera.
E18	Carga de agua en curso.
E19	Carga de agua no finalizada en el plazo previsto (4,5 minutos). Llame a un Centro de Asistencia Técnica autorizado.
E31	Mando a distancia incompatible.
E35	Llama parásita.
E66	Sonda de la temperatura ambiente averiada.
E68	Reloj no programado. Configure la hora y el día de la semana.
CON	Errores de comunicación con la caldera.



10. LLENADO DE LA INSTALACIÓN



La caldera posee un sistema automático de llenado de la instalación. El llenado se efectúa con la caldera bajo tensión, cuando la presión de la instalación es insuficiente para el funcionamiento correcto y se indica en el mando a distancia mediante el símbolo [18] (vea apartado 9.1). Si este símbolo se visualiza frecuentemente, solicite la intervención de un Centro de Asistencia Técnica autorizado.

11. APAGADO DE LA CALDERA

Para apagar la caldera, coloque el selector (fig. 15) en posición de apagado (ref. c). De esta manera se interrumpe la alimentación eléctrica del aparato.

12. INACTIVIDAD PROLONGADA DE LA INSTALACIÓN. PROTECCIÓN CONTRA HELADAS

Es conveniente no vaciar toda la instalación de calefacción porque los cambios de agua comportan un aumento de los sedimentos de cal (inútiles y perjudiciales) en el interior de la caldera y de los elementos de caldeo.

Si en invierno la instalación no se utiliza y hay peligro de heladas, se aconseja añadir al agua del circuito una solución anticongelante específica, por ejemplo propilenglicol mezclado con inhibidores de incrustaciones y corrosión.

El control electrónico de la caldera incluye una función antihielo para proteger el circuito de la calefacción y el sanitario.

Esta función se activa si:

- * la caldera está conectada a la corriente eléctrica;
- * el selector (figura 6) no está en apagado (ref. c);
- * hay paso de gas;
- * la instalación tiene la presión indicada;
- * la caldera no está bloqueada.

13. ADAPTACIÓN A OTROS TIPOS DE GAS

Las calderas pueden funcionar con metano o **GLP**.

Si hace falta convertir la caldera para utilizarla con otro gas, llame a un Centro de Asistencia Técnica autorizado.

14. INSTRUCCIONES PARA EL MANTENIMIENTO ORDINARIO

Para garantizar un funcionamiento correcto y seguro de la caldera, al final de cada temporada es necesario hacerla revisar por un Centro de Asistencia Técnica autorizado.

Un mantenimiento correcto favorece la economía de uso de la instalación. No limpie el exterior del aparato con sustancias abrasivas, agresivas o fácilmente inflamables (gasolina, alcohol, etc.). Antes de realizar la limpieza, apague el aparato (vea el apartado 11).

ATCROC

Baxi Calefacción, S.L.U.

Salvador Espriu, 9 | 08908 L'Hospitalet de Llobregat | Barcelona
T. 93 263 0009 | TF. 93 263 4633 | www.baxicalefaccion.com

A BAXI GROUP company

© Baxi Calefacción, S.L.U., L'Hospitalet de Llobregat 2007

N-6064-1-0807-CE